

# NOT-HALT SCHALTER E-STOP SWITCH



Baureihe  
Series  
**ES**



Unsere Auswahl an dichten Sicherheits- und Not-Halt Schaltern (E-STOP) wurde nach höchsten Qualitätsstandards entwickelt und gefertigt. Der Schalter wird eingesetzt um unter extremen Bedingungen zuverlässig zu schalten.

Die ES-Serie für industrielle Anwendungen und Fahrzeuge besteht aus einem kompakten, abgedichteten und robusten Gehäuse mit geringen Abmessungen und hoher Schock-, Vibrations-, Staub- und Feuchtigkeitsbeständigkeit.

Dank der abgedichteten IP6K9K Kissling Schalter ist kein zusätzlicher Schutz mehr erforderlich. Der Not-Halt Schalter kann als Plug-and-Play-System betrachtet werden, der auch in Gefahrenumgebungen eingesetzt werden kann.

Unsere Not-Halt Schalter erhalten Sie in bewährter KISSLING Qualität in 1-poliger und 2-poliger Ausführung mit Wechslerfunktion.

*Our selection of sealed safety and emergency stop (E-STOP) switches have been designed, and manufactured to the most exacting quality standards and are relied on by hundreds of customers around the world to perform under extreme conditions.*

*The ES series for industrial applications and vehicles is a compact, sealed and ruggedized housing with small dimensions and a high resistance to shock, vibration, dust and moisture.*

*Thanks to the IP6K9K sealed Kissling switch solution, additional protection is not required anymore. It can be considered as a plug and play system which can be also used in hazard environments.*

*Our emergency stop switch is available in proven KISSLING quality in 1-pole and 2-pole version with changeover function.*

Produktbeispiel / product sample  
ES-2012-T111

Produktbeispiel / product sample  
ES-2012-T112

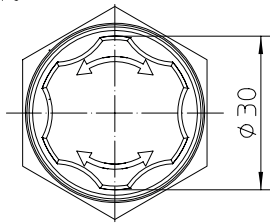
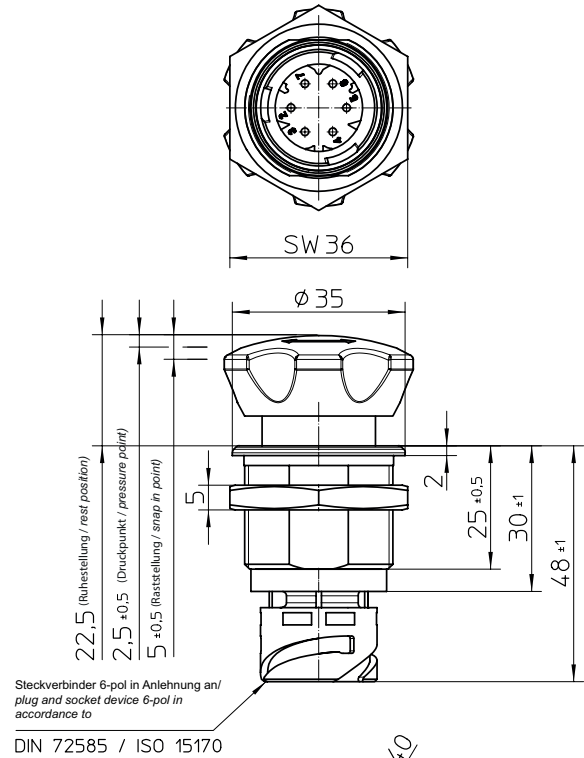
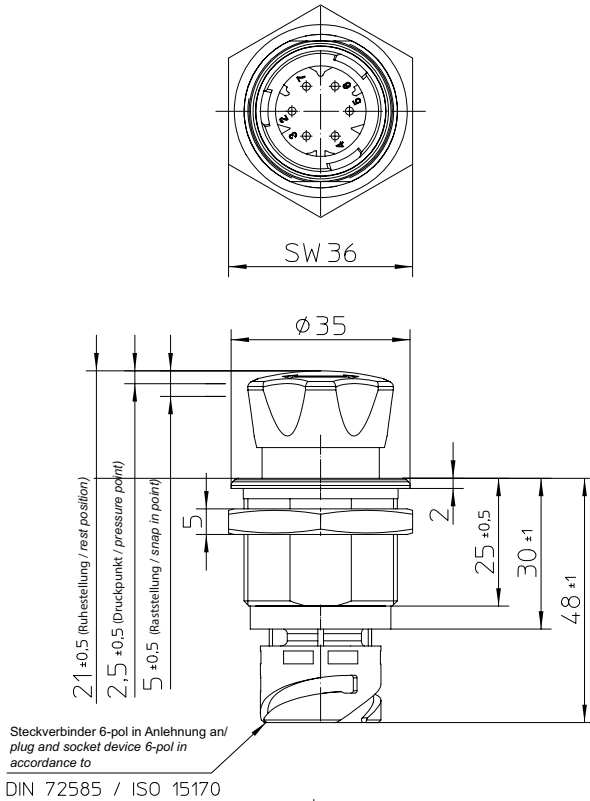

Einbaumaße /  
Mounting Dimensions

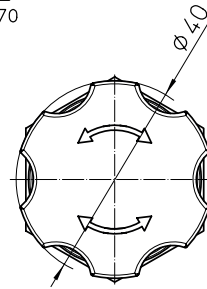
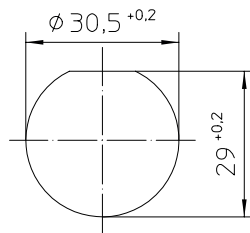

Schaltfunktion | Switching function

Schaltbeispiele /  
switching samples

2 NC / 1 NO

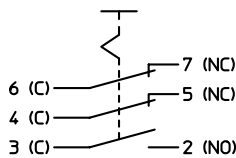

2 Wechsler / Change over

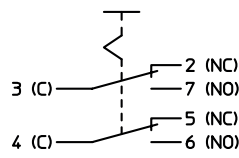

3 NC Bel / Backlit

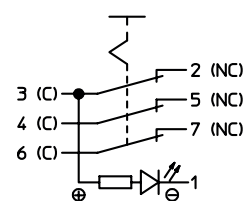

Betätigersymbol | Actuator Symbol

Pfeil  
Arrow

T

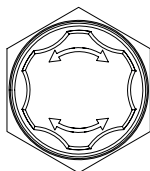

Motor  
Motor

A

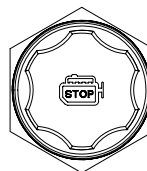

# Anschluss | Connector

Steckverbinder

DIN 72585/ ISO 15170-A1-2.1-Ag/K1

Bayonet Connection

DIN 72585/ ISO 15170-A1-2.1-Ag/K1

Flachsteckanschluss

Faston Connection

Kabelanschluss axial

Cable Connection axial

Kabelanschluss seitlich

Cable Connection laterally

1

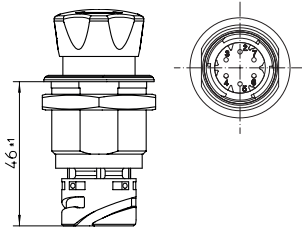

2

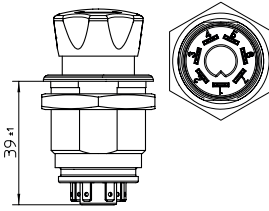

3

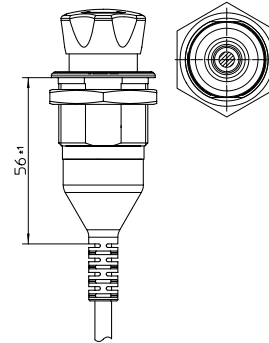

4

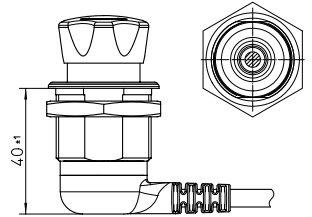

## Zubehör | Accessories

Betätigungsschutz  
Actuation Protection

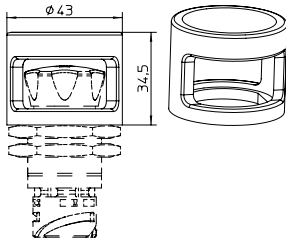

Symbolfolie  
Symbol label

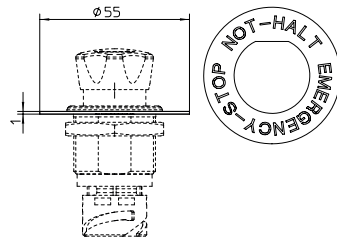

## Beleuchtung / Lighting

Betätiger mit Beleuchtung  
Actuator with lighting

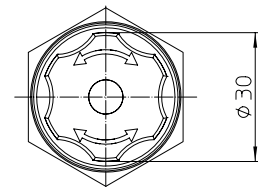

Verfügbar ab Q2 2019  
Available at Q2 2019

## Bestellschlüssel | Ordering Key

ES- 2 0 0 3 -T 3 1 1 -0 1 8 A  
1 2 3.1 3.2 3.3 4 5 6 7 8 9

Beispiel | Example

ES - 2003 - T 311 - 018 A

1 Baureihe / Series

2 Gehäuseform / Housing

3 Schaltfunktion / Switching function \*

3.1: Anzahl Wechsler / Amount No/NC-Contact (3 Pins)

3.2: Anzahl Schließer / Amount NO-Contact (2 Pins)

3.3: Anzahl Öffner / Amount NC-Contact (2 Pins)

4 Betätigersymbol / Actuator Symbol

T Pfeil / Arrow A Motor / Motor

5 Anschluss / Connector

1 Steckverbinder / Plug and socket device

2 Flachsteckanschluss / Faston Connection

3 Kabelanschluss - Axial / Cable Connection axial

4 Kabelanschluss - Seitlich / Cable Connection laterally

6 Beleuchtung / Lighting

1 nein / no 2 ja / yes

7 Betätigungsknopf / Actuator

1 Ø 30 2 Ø 40

8 Kabellänge in mm / Cable length

(Bsp. / e.g. 018 = 180 mm)

9 Steckerinformation / Connector information

ES - Steckerübersicht auf Anfrage / Connector overview on request

\* Steckverbinder = 6 Pins / Flachsteckanschluss = 7 Pins | Bayonet Connection = 6 Pins / Faston Connection = 7 Pins

### Zubehör / Accessories

Betätigungsschutz / Actuation Protection 24 - 63 - 029

Symbolfolie / Symbol label 24 - 63 - 024 de/en 24 - 63 - 040 blank

# Technische Daten | Technical Data

## Allgemeine Daten | Environmentally Characteristics

Gehäusewerkstoff	PA 25 GF RAL1003, UL 94 V0	Material housing
Betätigerwerkstoff	PA 25 GF RAL 3000	Material actuator
Schutzart	IEC 60529, IP67 & IP6K9K	Protection
Umgebungstemperatur	-40°C bis +85°C   -40°F to +183°F	Temperature range
Anschlüsse	CuZn	Material terminals
Einbaulage	beliebig   optional	Mounting position
Gewicht	ca. 75 g	Weight

## Anzugsdrehmomente | Max. torque

Gewindegrößen	M30 x 1,5 = max. 6 Nm	Thread sizes
---------------	-----------------------	--------------

## Mechanische Daten (Wechsler) | Mechanical Data (Change-over)

Verrastung	nach EN 60947-5-5	Locking
Zwangsöffnung	nach EN 60947-5-5	Positive opening operation
Schaltkraft	20 - 50 N	Operating force
Drehmoment Knopf max.	3 Nm	Torque knob max.
Stromführende Teile	Cu-Legierung   Cu-alloy	Current carrying parts
Kontaktwerkstoff	Ag-Legierung   Ag-alloy	Contact material
Mech. Lebensdauer	40 000 Schaltspiele   cycles	Mechanical life
Schalzhäufigkeit	max.100/min	Frequency

## Elektrische Daten | Electrical Data

Betriebsspannung	9VDC – 32VDC	Voltage range
Nennspannung	12 VDC / 24 VDC	Nominal Voltage
Spannungsfestigkeit	1050 VAC für / up to 1 min.	Dielectric withstanding voltage
Kontaktwiderstand	max. 50 mOhm	contact resistance
Isolationswiderstand	> 100 MOhm bei 500 VDCI	Insulation resistance
Dauerstrom	10 mA bis / to 10A	Continuous current
Schaltstrom max.	10.1 A	Current max.
Schaltvermögen min.	12 VDC, 10 mA	Switching capacity min.
Kurzschlusschutz gemäß EN 60947-5-1	KFZ Sicherung / Automotive fast-acting fuse 10 A	Short circuit protection

Weitere Typen und Sonderlösungen auf Anfrage | Other types and special types upon request



Kissling Elektrotechnik GmbH  
 Bohnland 16  
 D-72218 Wildberg  
 Telefon: +49 (0) 70 54 / 2 06-0  
 Telefax: +49 (0) 70 54 / 2 06-3 02  
 E-mail: info@kissling.de  
 Internet: www.kissling.de

Irrtümer und Änderungen vorbehalten  
 Errors excepted and subject to  
 change