











Unterlegschild rund, für NOT-HALT-Pilzdrucktaster, gelb, selbstklebend, Außendurchmesser 75 mm, Innendurchmesser 23 mm, mit Beschriftung: EMERGENCY STOP

<b>Produkt-Markennamen</b>	SIRIUS ACT				
<b>Produkt-Bezeichnung</b>	NOT-HALT-Unterlegschild				
<b>Produkttyp-Bezeichnung</b>	3SU1				
<b>Allgemeine technische Daten</b>					
Schockfestigkeit für Bahnanwendungen gemäß DIN EN 61373	Kategorie 1, Klasse B				
<b>RoHS-Richtlinie (Datum)</b>	10/01/2014				
<b>Umgebungsbedingungen</b>					
<b>Umgebungstemperatur</b>					
• während Betrieb	70 ... -25 °C				
• während Lagerung und Transport	80 ... -40 °C				
<b>Umwelt Fußabdruck</b>					
Umweltproduktdeklaration (EPD)	Ja				
Treibhauspotential [CO2 eq] gesamt	0,787 kg				
Treibhauspotential [CO2 eq] während Herstellung	0,566 kg				
Treibhauspotential [CO2 eq] während Betrieb	0,235 kg				
Treibhauspotential [CO2 eq] nach End of Life	-0,015 kg				
<b>Zubehör</b>					
<b>Material des Zubehörs</b>	Kunststoff				
<b>Befestigungsart des Schilds</b>	kleben				
<b>Kennzeichnung des Unterlegschilds</b>	EMERGENCY STOP				
<b>Form des Unterlegschilds</b>	rund				
<b>Farbe des Unterlegschilds</b>	gelb (Schild); schwarz (Schrift)				
<b>Produktfunktion Unterlegschild beleuchtet</b>	Nein				
<b>Approbationen Zertifikate</b>					
<b>allgemeine Produktzulassung</b>		<b>Konformitätserklärung</b>			
	<a href="#">Bestätigungen</a>				
<b>Prüfbescheinigungen</b>			<b>Marine / Schiffbau</b>		
<a href="#">Typprüfbescheinigung/Werkszeugnis</a>	<a href="#">spezielle Prüfbescheinigungen</a>				
<b>Sonstige</b>	<b>Umwelt</b>				

**Weitere Informationen**

**Siemens hat beschlossen, sich aus dem russischen Markt zurückzuziehen (siehe hier).**

<https://press.siemens.com/global/en/pressrelease/siemens-wind-down-russian-business>

**Siemens arbeitet an der Erneuerung der aktuellen EAC-Zertifikate.**

Bitte erkundigen Sie sich nach dem Status der Gültigkeit der EAC-Zertifizierung, wenn Sie beabsichtigen, diese Produkte in einen EAC-relevanten Markt (mit Ausnahme von Russland oder Weißrussland) zu importieren oder anzubieten.

**Informationen zur Verpackung**

<https://support.industry.siemens.com/cs/ww/de/view/109813875>

**Information- and Downloadcenter (Kataloge, Broschüren,...)**

<https://www.siemens.de/ic10>

**Industry Mall (Online-Bestellsystem)**

<https://mall.industry.siemens.com/mall/de/de/Catalog/product?mlfb=3SU1900-0BC31-0DA0>

**CAX-Online-Generator**

<http://support.automation.siemens.com/WW/CAXorder/default.aspx?lang=de&mlfb=3SU1900-0BC31-0DA0>

**Service&Support (Handbücher, Betriebsanleitungen, Zertifikate, Kennlinien, FAQs,...)**

<https://support.industry.siemens.com/cs/ww/de/ps/3SU1900-0BC31-0DA0>

**Bilddatenbank (Produktfotos, 2D-Maßzeichnungen, 3D-Modelle, Geräteschaltpläne, EPLAN Makros, ...)**

[http://www.automation.siemens.com/bilddb/cax\\_de.aspx?mlfb=3SU1900-0BC31-0DA0&lang=de](http://www.automation.siemens.com/bilddb/cax_de.aspx?mlfb=3SU1900-0BC31-0DA0&lang=de)

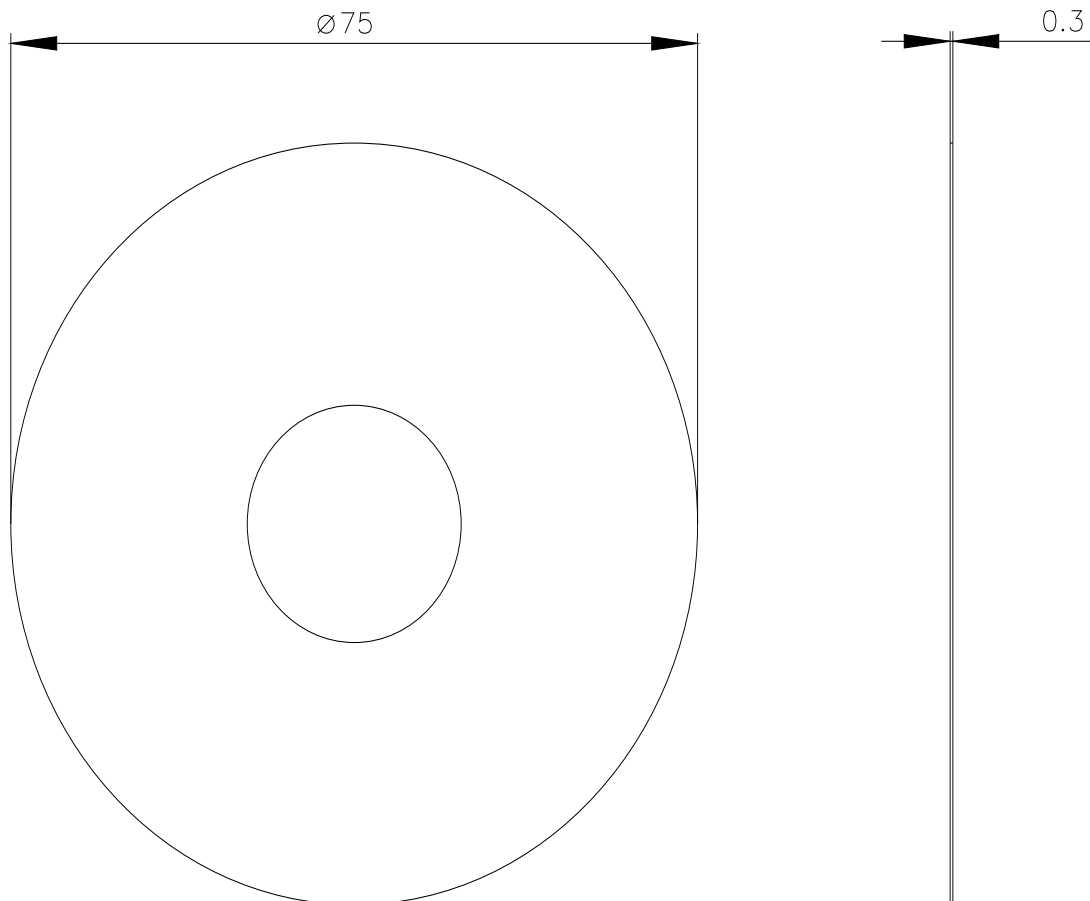

letzte Änderung:

09.11.2023 