











Unterlegschild rund, für NOT-HALT-Pilzdrucktaster, gelb, selbstklebend, Außendurchmesser 75 mm, Innendurchmesser 23 mm, ohne Aufschrift

Produkt-Markennamen	SIRIUS ACT
Produkt-Bezeichnung	NOT-HALT-Unterlegschild
Produkttyp-Bezeichnung	3SU1
Allgemeine technische Daten	
Schockfestigkeit für Bahnanwendungen gemäß DIN EN 61373	Kategorie 1, Klasse B
RoHS-Richtlinie (Datum)	10/01/2014
Umgebungsbedingungen	
Umgebungstemperatur	
• während Betrieb	70 ... -25 °C
• während Lagerung und Transport	80 ... -40 °C
Umwelt Fußabdruck	
Umweltproduktdeklaration (EPD)	Ja
Treibhauspotential [CO2 eq] gesamt	0,787 kg
Treibhauspotential [CO2 eq] während Herstellung	0,566 kg
Treibhauspotential [CO2 eq] während Betrieb	0,235 kg
Treibhauspotential [CO2 eq] nach End of Life	-0,015 kg
Zubehör	
Material des Zubehörs	Kunststoff
Befestigungsart des Schilds	kleben
Kennzeichnung des Unterlegschilds	ohne
Form des Unterlegschilds	rund
Farbe des Unterlegschilds	gelb (Schild); schwarz (Schrift)
Produktfunktion Unterlegschild beleuchtet	Nein
Approbationen Zertifikate	
allgemeine Produktzulassung	Konformitätserklärung
 Bestätigungen	   
Prüfbescheinigungen	Marine / Schiffbau
Typprüfbescheinigung/Werkszeugnis spezielle Prüfbescheinigungen	   
Sonstige	Umwelt

Weitere Informationen

Siemens hat beschlossen, sich aus dem russischen Markt zurückzuziehen (siehe hier).

<https://press.siemens.com/global/en/pressrelease/siemens-wind-down-russian-business>

Siemens arbeitet an der Erneuerung der aktuellen EAC-Zertifikate.

Bitte erkundigen Sie sich nach dem Status der Gültigkeit der EAC-Zertifizierung, wenn Sie beabsichtigen, diese Produkte in einen EAC-relevanten Markt (mit Ausnahme von Russland oder Weißrussland) zu importieren oder anzubieten.

Informationen zur Verpackung

<https://support.industry.siemens.com/cs/ww/de/view/109813875>

Information- and Downloadcenter (Kataloge, Broschüren,...)

<https://www.siemens.de/ic10>

Industry Mall (Online-Bestellsystem)

<https://mall.industry.siemens.com/mall/de/de/Catalog/product?mlfb=3SU1900-0BC31-0AA0>

CAX-Online-Generator

<http://support.automation.siemens.com/WW/CAXorder/default.aspx?lang=de&mlfb=3SU1900-0BC31-0AA0>

Service&Support (Handbücher, Betriebsanleitungen, Zertifikate, Kennlinien, FAQs,...)

<https://support.industry.siemens.com/cs/ww/de/ps/3SU1900-0BC31-0AA0>

Bilddatenbank (Produktfotos, 2D-Maßzeichnungen, 3D-Modelle, Geräteschaltpläne, EPLAN Makros, ...)

http://www.automation.siemens.com/bilddb/cax_de.aspx?mlfb=3SU1900-0BC31-0AA0&lang=de

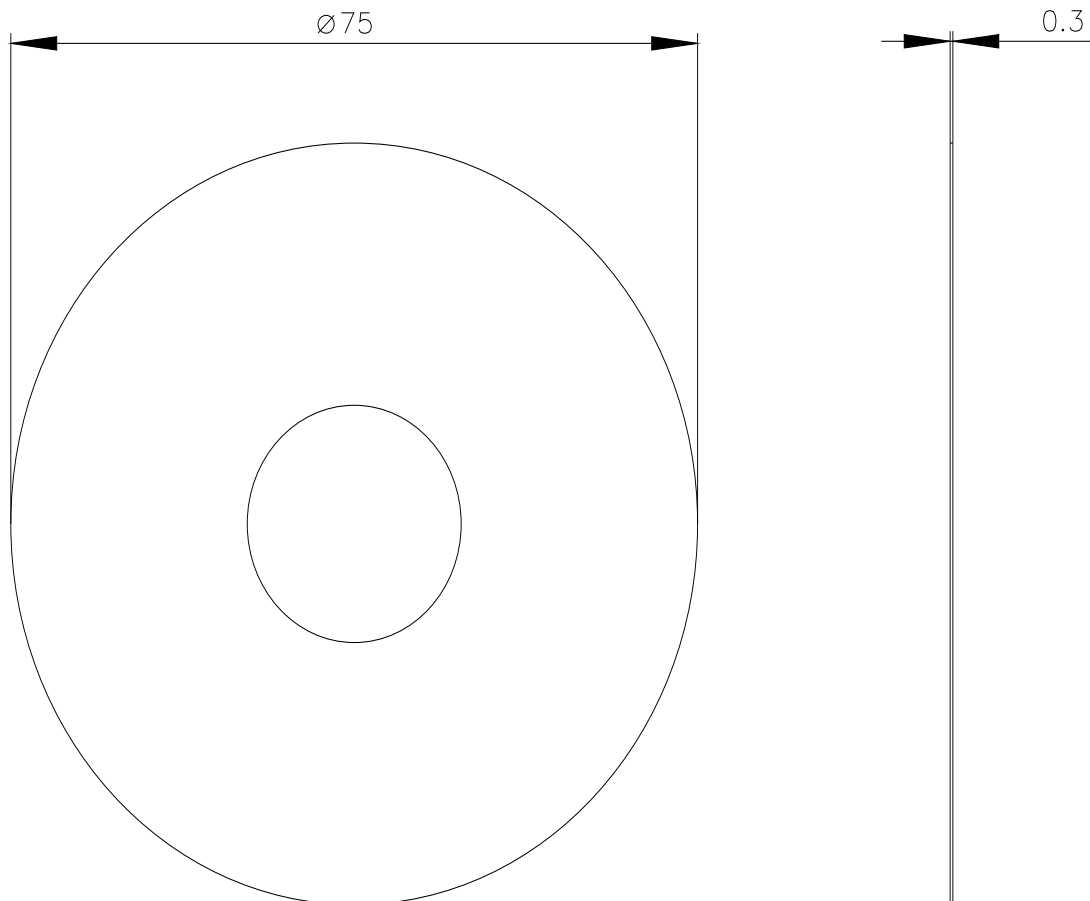

letzte Änderung:

09.11.2023 